

EW6S427W



---

RO Mașină de spălat rufe

Manual de utilizare



**Electrolux**

## CUPRINS

1. INFORMAȚII PRIVIND SIGURANȚA.....	3
2. INSTRUCȚIUNI DE SIGURANȚĂ.....	4
3. INSTALAREA.....	6
4. ACCESORII.....	10
5. DESCRIEREA PRODUSULUI.....	10
6. PANOUL DE COMANDĂ.....	11
7. DISCUL SELECTOR ȘI BUTOANELE.....	13
8. PROGRAME .....	15
9. SETĂRI.....	20
10. ÎNAINTE DE PRIMA UTILIZARE.....	21
11. UTILIZAREA ZILNICĂ.....	21
12. INFORMAȚII ȘI SFATURI.....	26
13. ÎNGRIJIREA ȘI CURĂȚAREA.....	27
14. DEPANARE.....	32
15. VALORI DE CONSUM.....	35
16. DATE TEHNICE.....	36
17. GHID RAPID.....	37

## NE GÂNDIM LA DUMNEAVOASTRĂ

Vă mulțumim pentru că ați achiziționat un aparat Electrolux. Ați ales un produs care include decenii de experiență profesională și de inovație. Ingenios și stilat, a fost conceput special pentru dumneavoastră. Pentru ca atunci când îl utilizați să aveți întotdeauna aceleași rezultate extraordinare.

Bine ați venit la Electrolux.

**Vizitați website-ul la:**



Aici găsiți sfaturi privind utilizarea, broșuri, informații care vă ajută la rezolvarea unor probleme apărute și informații despre service:

**[www.electrolux.com/webselfservice](http://www.electrolux.com/webselfservice)**



Înregistrați-vă produsul pentru a beneficia de servicii mai bune:

**[www.registerelectrolux.com](http://www.registerelectrolux.com)**



Cumpărați accesorii, consumabile și piese de schimb originale pentru aparatul dvs.:

**[www.electrolux.com/shop](http://www.electrolux.com/shop)**

## SERVICIUL DE RELAȚII CU CLIEȚII ȘI SERVICE

Utilizați doar piese de schimb originale.

Atunci când contactați centrul autorizat de service, asigurați-vă că aveți disponibile următoarele informații: Model, PNC, Număr de serie.

Informațiile pot fi găsite pe plăcuța cu datele tehnice.

⚠ Avertisment / Atenție-Informații privind siguranța

ℹ Informații generale și recomandări

📄 Informații privind mediul înconjurător

Ne rezervăm dreptul asupra efectuării de modificări.

## 1. ⚠️ INFORMAȚII PRIVIND SIGURANȚA

Înainte de instalarea și de utilizarea aparatului, citiți cu atenție instrucțiunile furnizate. Producătorul nu este responsabil pentru nicio vătămare sau daună rezultată din instalarea sau utilizarea incorectă. Păstrați permanent instrucțiunile într-un loc sigur și accesibil pentru o consultare ulterioară.

### 1.1 Siguranța copiilor și a persoanelor vulnerabile

- Acest aparat poate fi utilizat de copiii cu vârsta mai mare de 8 ani, de persoanele cu capacități fizice, senzoriale sau mentale reduse sau de persoanele fără cunoștințe sau experiență doar sub supraveghere sau după o scurtă instruire care să le ofere informațiile necesare despre utilizarea sigură a aparatului și să le permită să înțeleagă pericolele la care se expun.
- Copiii cu vârsta între 3 și 8 ani și persoanele cu dizabilități profunde și complexe nu trebuie lăsate să se apropie de aparat dacă nu sunt supravegheate permanent.
- Copiii cu vârsta mai mică de 3 ani nu trebuie lăsați să se apropie de aparat dacă nu sunt supravegheați permanent
- Nu lăsați copiii să se joace cu aparatul.
- Nu lăsați ambalajele la îndemâna copiilor și aruncați-le conform reglementărilor.
- Nu lăsați detergenții la îndemâna copiilor.
- Nu lăsați copiii și animalele să se apropie de aparat atunci când ușa acestuia este deschisă.
- Dacă aparatul are un dispozitiv de siguranță pentru copii, acesta trebuie activat.
- Copiii nu vor realiza curățarea sau întreținerea realizată de utilizator asupra aparatului fără a fi supravegheați.

### 1.2 Aspecte generale privind siguranța

- Nu modificați specificațiile acestui aparat.

- Acest aparat este conceput pentru o utilizare casnică și la aplicații similare, cum ar fi:
  - în bucătăriile pentru personal din magazine, birouri și alte medii de lucru;
  - de către clienții din hoteluri, moteluri, unități de cazare cu mic dejun și alte medii de tip rezidențial;
  - zone comune din blocuri de apartamente sau în spălătorii de haine.
- Nu depășiți sarcina maximă de 7 kg (consultați capitolul „Tabelul de programe”).
- Presiunea de alimentare cu apă din punctul de racord la rețeaua de apă trebuie să fie între 0,5 bar (0,05 MPa) și 8 bar (0,8 MPa).
- Fanta de aerisire din bază nu trebuie să fie blocate de mochetă, covor sau orice alt material folosit la acoperirea pardoselii.
- Aparatul trebuie conectat la rețeaua de apă folosind noile seturi de furtunuri furnizate sau alte noi seturi de furtunuri furnizate de Centrul de service autorizat.
- Furtunurile vechi nu trebuie reutilizate.
- În cazul în care cablul de alimentare este deteriorat, acesta trebuie înlocuit de producător, de Centrul de service autorizat al acestuia sau de persoane cu o calificare similară pentru a se evita electrocutarea.
- Înainte de a efectua orice operație de întreținere, dezactivați aparatul și scoateți ștecherul din priză.
- Nu folosiți apă pulverizată cu presiune ridicată sau abur pentru curățarea aparatului.
- Curățați aparatul cu o lavetă umedă. Utilizați numai detergenți neutri. Nu folosiți produse abrazive, bureți abrazivi, solvenți sau obiecte metalice.

## 2. INSTRUCȚIUNI DE SIGURANȚĂ

### 2.1 Instalarea



Instalarea trebuie să respecte reglementările naționale corespunzătoare.

- Scoateți toate ambalajele și buloanele de transport, inclusiv bucșa din cauciuc cu distanțator din plastic.
- Păstrați șuruburile de transport într-un loc sigur. Dacă aparatul va fi mutat pe viitor, acestea trebuie fixate din nou

pentru a bloca tamburul și pentru a-l proteja de deteriorare.

- Aveți întotdeauna grijă când mutați aparatul deoarece acesta este greu. Folosiți întotdeauna mănuși de protecție și încălțăminte închisă.
- Dacă aparatul este deteriorat, nu îl instalați sau utilizați.
- Urmați instrucțiunile de instalare furnizate împreună cu aparatul.
- Nu instalați sau utilizați aparatul în locuri în care temperatura poate fi sub 0°C sau direct expus intemperiei.
- Suprafața podelei pe care aparatul va fi instalat trebuie să fie plată, stabilă, rezistentă la căldură și curată.
- Asigurați circulația aerului între aparat și podea.
- Atunci când aparatul se află în poziția sa permanentă, verificați dacă este adus la nivel cu ajutorul unei nivele cu bulă de aer. Dacă nu este, reglați picioarele acestuia.
- Nu instalați aparatul direct deasupra scurgerii din pardoseală.
- Nu pulverizați apă pe aparat și nu îl expuneți la umiditate excesivă.
- Nu instalați aparatul în locuri care nu permit deschiderea completă a ușii acestuia.
- Nu așezați niciun recipient închis pentru colectarea posibilelor scurgeri de apă de sub aparat. Contactați Centrul de service autorizat pentru a afla ce accesorii pot fi utilizate.

## 2.2 Conexiunea electrică



### AVERTISMENT!

Pericol de incendiu și electrocutare.

- Aparatul trebuie legat la o priză cu împământare.
- Utilizați întotdeauna o priză cu protecție (împământare) contra electrocutării, montată corect.
- Asigurați-vă că parametrii de pe plăcuța cu date tehnice sunt compatibili cu valorile nominale ale sursei de alimentare.
- Nu folosiți prize multiple și cabluri prelungitoare.
- Procedați cu atenție pentru a nu deteriora ștecherul și cablul de alimentare electrică. Dacă este

necesară înlocuirea cablului de alimentare, acesta trebuie înlocuit numai de către Centrul de service autorizat.

- Introduceți ștecherul în priză numai după încheierea procedurii de instalare. Asigurați accesul la priză după instalare.
- Nu atingeți cablul de alimentare sau ștecherul cu mâinile ude.
- Nu trageți de cablul de alimentare pentru a scoate din priză aparatul. Trageți întotdeauna de ștecher.
- Acest aparat este conform cu Directivele C.E.E.

## 2.3 Racordarea la apă

- Nu deteriorați furtunurile de apă.
- Înainte de conectarea la țevi noi, țevi care nu au fost folosite mult timp, la care s-au făcut lucrări de reparație sau au fost montate noi dispozitive (apometre, etc.), lăsați să curgă apa până când aceasta devine curată și limpede.
- Asigurați-vă că nu sunt pierderi vizibile de apă în timpul și după prima utilizare a aparatului.
- Nu folosiți un furtun prelungitor dacă furtunul de alimentare este prea scurt. Adresați-vă Centrului de service autorizat pentru înlocuirea furtunului de alimentare.
- Este posibil să vedeți cum curge apă din furtunul de evacuare. Aceasta se datorează testării aparatului cu apă în fabrică.
- Puteți prelungi furtunul de evacuare până la maximum 400 cm. Pentru a obține un alt furtun de evacuare sau un prelungitor adresați-vă Centrului de service autorizat.

## 2.4 Utilizare



### AVERTISMENT!

Pericol de rănire, electrocutare, incendiu, arsuri sau de deteriorare a aparatului.

- Respectați instrucțiunile de siguranță de pe ambalajul detergentului.
- Produsele inflamabile sau obiectele umezite cu produse inflamabile nu

trebuie introduse în aparat, nici puse adiacent sau deasupra acestuia.

- Îndepărtați toate obiectele metalice din rufe.
- Nu spălați țesăturile care sunt foarte murdare cu ulei, grăsime sau alte substanțe pline de grăsime. Se pot deteriora piesele din cauciuc ale mașinii de spălat rufe. Prespălați manual astfel de țesături înainte de a le încărca în mașina de spălat rufe.
- Nu atingeți ușa de sticlă atunci când funcționează un program. Sticla poate fi fierbinte.

## 2.5 Service

- Pentru a repara aparatul contactați un Centru de service autorizat.
- Utilizați numai piese de schimb originale.

## 3. INSTALAREA



### AVERTISMENT!

Consultați capitolele privind siguranța.

### 3.1 Despachetarea

1. Îndepărtați folia exterioră. Dacă este nevoie folosiți un cutter.

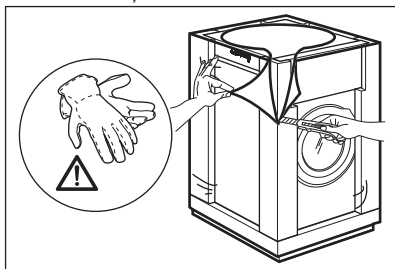

2. Scoateți capacul de carton și materialele din polistiren folosite la ambalare.

## 2.6 Gestionarea deșeurilor după încheierea ciclului de viață al aparatului



### AVERTISMENT!

Pericol de vătămare sau sufocare.

- Deconectați aparatul de la sursa de alimentare electrică și cea de apă.
- Tăiați cablul de alimentare electrică chiar de lângă aparat și aruncați-l.
- Scoateți încuietoarea ușii pentru a nu permite copiilor sau animalelor de companie să rămână blocați în tambur.
- Aruncați aparatul în conformitate cu cerințele locale privind eliminarea Deșeurilor de echipamente electrice și electronice (WEEE).

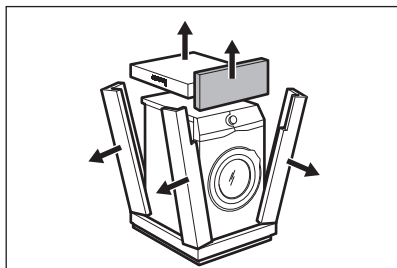

3. Deschideți ușa. Scoateți toate articolele din tambur.

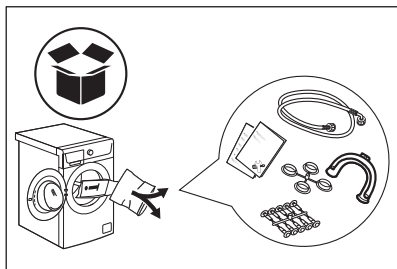

4. Puneți bucata de polistiren din față pe podea în spatele aparatului. Cu atenție, puneți jos aparatul pe spate.

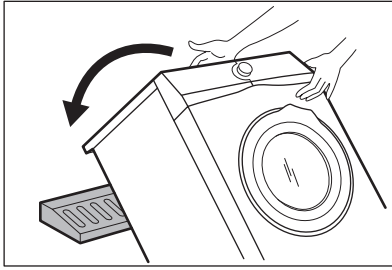

5. Îndepărtați protecția din polistiren din partea inferioară.

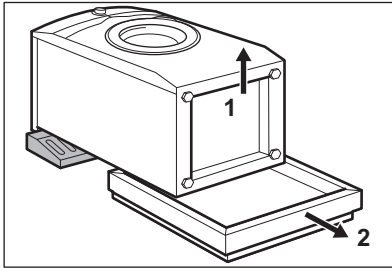

6. Scoateți capacul bazei de pe blat. Folosind cleme, pe care le găsiți în punga cu manualul utilizatorului, prindeți capacul de baza aparatului.

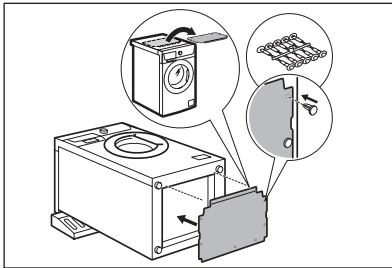

7. Ridicați la loc aparatul în poziție verticală. Scoateți cablul de alimentare electrică și furtunul de

evacuare din suportul de furtun.

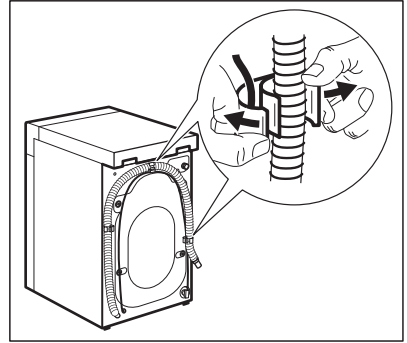

**AVERTISMENT!**

Este posibil să vedeți cum curge apă din furtunul de evacuare. Aceasta deoarece mașina de spălat rufe a fost testată în fabrică.

8. Scoateți cele patru șuruburi de transport și scoateți distanțatorii de plastic.

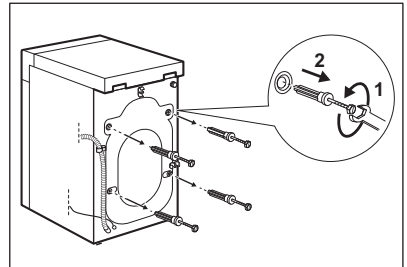

9. Puneți capacele din plastic, găsite în punga cu manualul utilizatorului, în găuri.

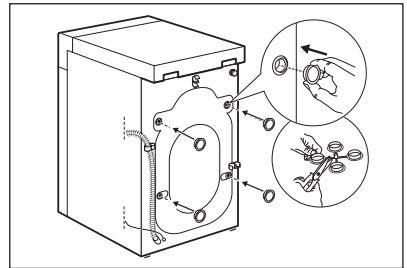

**i** **Recomandăm păstrarea ambalajelor și a șuruburilor de transport pentru transportarea aparatului.**

## 3.2 Informații privind instalarea

### Amplasarea și aducerea la nivel

Reglați aparatul corect pentru a preveni apariția vibrațiilor, zgomotului și a mișcării aparatului în timpul funcționării acestuia.

1. Instalați aparatul pe o podea plată, tare. Aparatul trebuie să fie orizontal și stabil. Asigurați-vă că aparatul nu atinge peretele sau alte unități și că este permisă circulația aerului pe sub aparat.
2. Pentru reglarea nivelului slăbiți sau strângeți picioarele aparatului. Toate picioarele trebuie să fie sprijinite ferm de podea.



### **AVERTISMENT!**

Nu puneți carton, lemn sau materiale similare sub picioarele aparatului pentru a regla nivelul orizontal.

### Furtunul de alimentare cu apă



### **ATENȚIE!**

Asigurați-vă că furtunurile nu sunt deteriorate și că nu există pierderi pe la racorduri. Nu folosiți un furtun prelungitor dacă furtunul de alimentare este prea scurt. Adresați-vă centrului de service pentru un furtun de alimentare de schimb.

1. Conectați furtunul de alimentare cu apă la partea din spate a aparatului.

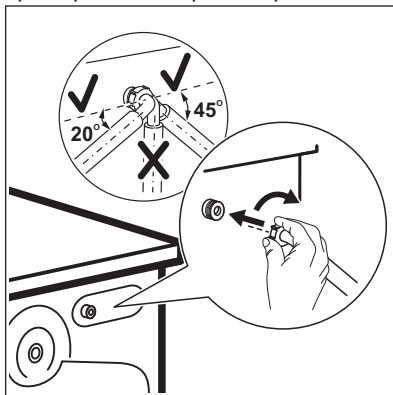

2. Orientați-l spre stânga sau dreapta în funcție de poziția robinetului de apă. Nu puneți furtunul de alimentare în poziție verticală.
3. Dacă este necesar, slăbiți piulița pentru a-l poziționa corect.
4. Racordați furtunul de alimentare la un robinet de apă rece cu filet de 3/4".

### Evacuarea apei

Furtunul de evacuare trebuie să stea la o înălțime minimă de 60 cm și maximă de 100 cm.



Puteți prelungi furtunul de evacuare până la maximum 400 cm. Pentru a obține un alt furtun de evacuare sau un prelungitor adresați-vă centrului de service autorizat.

Este posibilă conectarea furtului de evacuare în mai multe moduri:

1. Faceți o formă U cu furtunul de evacuare și puneți în jurul său ghidajul de plastic pentru furtun.

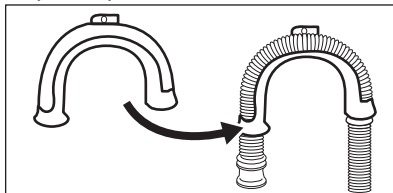



2. Pe marginea unui lavoar - Fixați ghidajul de robinetul de apă sau de perete.

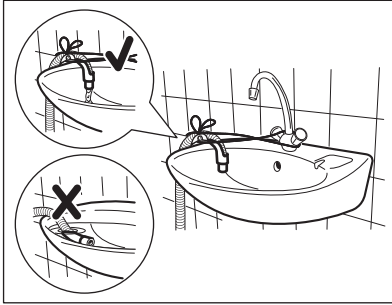

**i** Asigurați-vă că ghidajul de plastic nu se poate mișca atunci când aparatul evacuează și capătul furtunului de evacuare nu este scufundat în apă. Se poate produce o refulare cu apă murdară în aparat.

3. Dacă capătul furtunului de evacuare arată astfel (consultați imaginea) îl puteți împinge direct în conducta fixă.

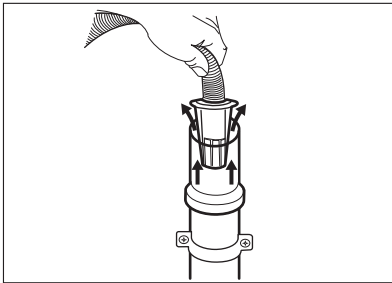

4. La o conductă fixă cu aerisire - Introduceți furtunul de evacuare direct în conducta de canalizare. Consultați imaginea.

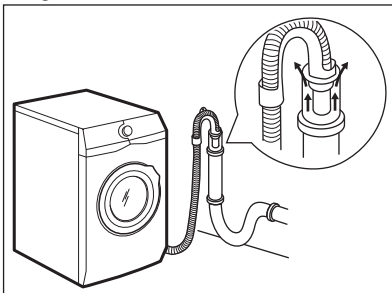

**i** Capătul furtunului de evacuare trebuie să fie întotdeauna aerisit, adică diametrul interior al țevii de evacuare (min. 38 mm - min. 1,5") trebuie să fie mai mare decât diametrul exterior al furtunului de evacuare.

5. Fără ghidajul din plastic pentru furtun, către un sifon de chiuvetă - Introduceți furtunul de evacuare în sifon și fixați-l cu un colier. Consultați imaginea.

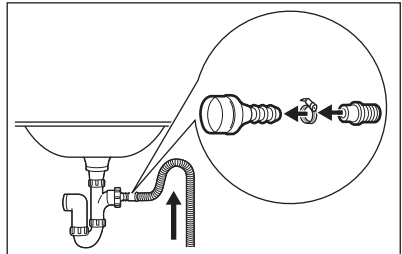

Furtunul de evacuare trebuie să facă o buclă pentru a preveni intrarea particulelor din chiuvetă în aparat.

6. Puneți furtunul direct în conducta de canalizare din peretele camerei și strângeți cu o clemă.

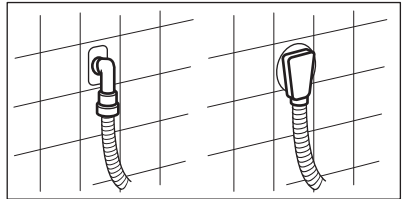

## 4. ACCESORII

### 4.1 Set placă de fixare (4055171146)

Citiți cu atenție instrucțiunile furnizate împreună cu accesoriul.

Disponibil la dealerul dvs. autorizat.

Dacă instalați aparatul pe o plintă, fixați-l cu plăci de fixare.

### 4.2 Disponibil pe [www.electrolux.com/shop](http://www.electrolux.com/shop) sau la un dealer autorizat



Doar accesoriile adecvate aprobate de ELECTROLUX asigură standardele de siguranță ale aparatului. Dacă sunt folosite piese neaprobate, orice plângeri vor fi anulate.

## 5. DESCRIEREA PRODUSULUI

### 5.1 Prezentarea aparatului

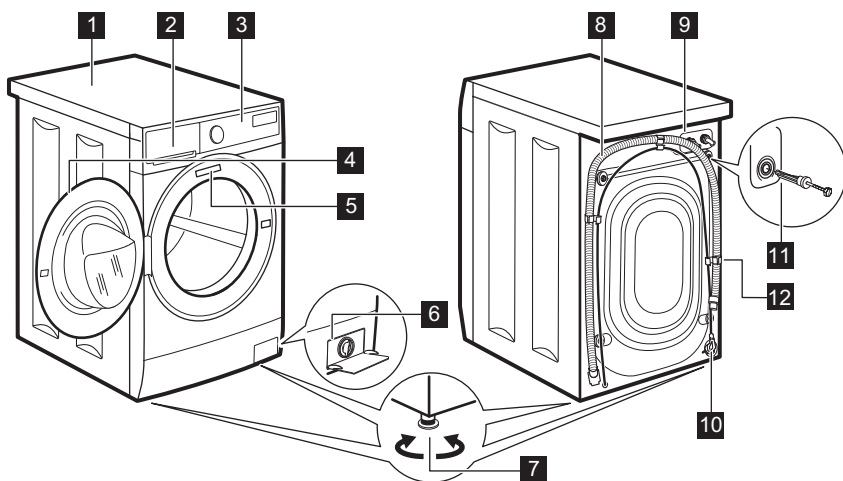

- 1** Suprafață de lucru
- 2** Dozator pentru detergent
- 3** Panou de comandă
- 4** Mâner ușă
- 5** Plăcuță cu date tehnice
- 6** Filtru de la pompa de evacuare
- 7** Picioare pentru aducerea la nivel a aparatului

- 8** Furtun de evacuare
- 9** Racord pentru furtunul de alimentare
- 10** Cablu de alimentare
- 11** Șuruburi pentru transport
- 12** Suport pentru furtun

## 6. PANOUL DE COMANDĂ

### 6.1 Funcții speciale

Noua dvs. mașină de spălat rufe îndeplinește toate cerințele moderne pentru tratarea eficientă a rufelor cu un consum redus de apă, energie și detergent și asigură îngrijirea țesăturilor.

- **Sistemul SensiCare** ajustează automat durata programului la rufele din tambur pentru a obține rezultate perfecte la spălare în cel mai scurt timp posibil.



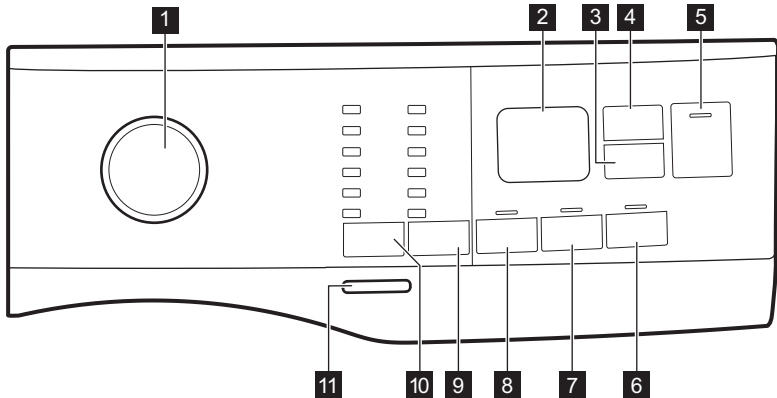



### 6.2 Descrierea panoului de comandă

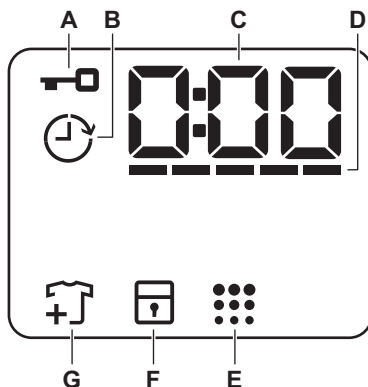

- 1** Disc selector pentru programe
- 2** Afișaj
- 3** Pornire întârziată buton tactil
- 4** Reglare durată buton tactil
- 5** Start/Pauză buton tactil
- 6** Soft Plus buton tactil
- 7** Clătire suplimentară buton tactil
- 8** Prespălare buton tactil
- 9** Centrifugare Buton tactil pentru opțiuni de reducere a
  - Opțiune Fără centrifugare
  - Opțiunea Clătire oprită
  - Noapte opțiune
- 10** Temperatură buton tactil
- 11** Pornit/Oprit buton

## 6.3 Afișaj



<b>A</b>		Indicator pentru ușa blocată.
<b>B</b>		Indicator pentru pornirea cu întârziere.
<b>C</b>		Indicatorul digital poate prezenta: <ul style="list-style-type: none"> <li>• Durata programului (de ex. 2:40).</li> <li>• Durata întârzierii (de ex. 2h).</li> <li>• Terminarea ciclului (0:00).</li> <li>• Codul de avertizare (de ex. E20).</li> </ul>
<b>D</b>		Indicator de nivel bare la Reglare durată.
<b>E</b>		Indicator Tambur curat.
<b>F</b>		Indicator pentru dispozitivul de siguranță pentru copii.
<b>G</b>		Indicator de adăugare articole de îmbrăcăminte. Se aprinde la începutul fazei de spălare, timp în care utilizatorul încă poate pune aparatul în pauză și să adauge mai multe rufe.

## 7. DISCUL SELECTOR ȘI BUTOANELE

### 7.1 Introducere

 Opțiunile/funcțiile nu sunt disponibile pentru toate programele de spălare. Verificați compatibilitate dintre opțiuni/funcții și programele de spălare în „Tabelul programelor”. O opțiune/funcție o poate exclude pe alta, în acest caz aparatul nu vă permite să setați opțiunile/funcțiile incompatibile.

### 7.2 Pornit/Oprit

Apăsați acest buton timp de câteva secunde pentru a activa sau dezactiva aparatul. Se aud două melodii diferite în timpul pornirii și opririi aparatului.

Deoarece funcția Repaus dezactivează automat aparatul după câteva minute pentru a reduce consumul de energie, s-ar putea să fie nevoie să activați din nou aparatul.

Pentru mai multe detalii, consultați paragraful Repaus din capitolul Utilizarea zilnică.

### 7.3 Temperatură

Atunci când selectați un program de spălare, aparatul propune automat o temperatură implicită.

Indicatorul Rece  = apă rece.

Indicatorul pentru temperatura setată se aprinde.

### 7.4 Centrifugare

Atunci când setați un program, aparatul selectează automat viteza maximă de centrifugare permisă, cu excepția programului Denim.

**Opțiuni suplimentare pentru centrifugare:**

- **Fără centrifugare**  . Indicatorul aferent se aprinde.

Setați această opțiune pentru a dezactiva toate fazele de centrifugare. Aparatul realizează doar faza de evacuare de la programul de spălare selectat. Setați această opțiune pentru țesăturile foarte delicate. Faza de clătire utilizează mai multă apă pentru anumite programe de spălare

- **Clătire oprită**  . Indicatorul aferent se aprinde.

Centrifugarea finală nu este realizată. Apa de la ultima clătire nu este evacuată, astfel încât rufe să nu se șifoneze. Programul de spălare se termină cu apă în tambur.

Ușa rămâne blocată și tamburul se învâрте regulat pentru a reduce șifonarea. Trebuie să evacuați apa pentru a debloca ușa.

Dacă atingeți butonul Start/Pauză , aparatul realizează faza de centrifugare și evacuează apa.

- **Noapte**  . Indicatorul aferent se aprinde.

Fazele intermediare și finale de centrifugare sunt anulate și programul se termină cu apă în tambur. Aceasta ajută la reducerea șifonării. Ușa rămâne blocată. Tamburul se învâртеște regulat pentru a reduce șifonarea. Trebuie să evacuați apa pentru a debloca ușa.

Deoarece programul este foarte silențios, acesta este adecvat pentru a fi utilizat pe timpul nopții când sunt disponibile tarife mai mici la electricitate. La unele programe, clătirile se fac cu mai multă apă.

Dacă atingeți butonul Start/Pauză , aparatul realizează doar faza de evacuare.

 Aparatul golește apa automat după aproximativ 18 ore.

### 7.5 Prespălare

Cu această opțiune puteți adăuga o fază de prespălare la un program de spălare.

Indicatorul relevant se aprinde.

- Folosiți această funcție pentru a introduce o fază de prespălare la 30°C înaintea celei de spălare. Această opțiune este recomandată în cazul rufelor cu grad ridicat de murdărie, în special dacă conțin nisip, praf, noroi și alte particule solide.

 Aceste opțiuni pot crește durata programului.

## 7.6 Permanent Clătire suplimentară

Cu această opțiune puteți adăuga câteva clătiri programului de spălare selectat.

Folosiți această opțiune pentru persoanele cu alergii la reziduurile de detergent și cu pielea sensibilă.

 Această opțiune crește durata programului.

Se aprinde indicatorul corespunzător aflat deasupra butonului tactil și rămâne, de asemenea, permanent aprins pe durata următoarelor cicluri până la dezactivarea acestei opțiuni.

## 7.7 Permanent Soft Plus

Setați această opțiune pentru a optimiza distribuirea balsamului de rufe și pentru a îmbunătăți catifelarea țesăturii.

Recomandată atunci când folosiți balsam de rufe.



 Această opțiune crește durata programului.

Se aprinde indicatorul corespunzător aflat deasupra butonului tactil și rămâne, de asemenea, permanent aprins pe durata următoarelor cicluri până la dezactivarea acestei opțiuni.

## 7.8 Pornire întârziată

Cu această opțiune puteți întârzia pornirea unui program la o oră mai convenabilă.

Atingeți butonul în mod repetat pentru a seta întârzierea dorită. Durata crește în pași de 1 oră până la 20 de ore.

Afișajul prezintă indicatorul  și durata întârzierii selectate. După ce atingeți butonul Start/Pauză , aparatul începe numărătoarea inversă și ușa este blocată.

## 7.9 Reglare durată

Cu această opțiune puteți reduce durata programului în funcție de dimensiunea încărcăturii și gradul de murdărie.

Când setați un program de spălare, afișajul indică durata implicită și liniuțele

-----  
Atingeți butonul Reglare durată  pentru a reduce durata programului în funcție de ceea ce aveți nevoie. Afișajul indică durata noului program și numărul de liniuțe va scădea corespunzător:

----- adecvat pentru o încărcătură completă de articole de îmbrăcăminte cu nivel normal de murdărie.

---- un ciclu rapid pentru o încărcătură completă de articole de îmbrăcăminte ușor murdare.

-- un ciclu foarte rapid pentru o încărcătură mai mică de articole ușor murdare (se recomandă maxim jumătate de încărcătură).

- cel mai scurt ciclu de împropătare a unei încărcături mici de rufe.

Reglare durată este disponibil doar cu programele din tabel.

indicator	Cotton	Cotton Eco 	Synthetics
----- 1)	■	■	■
-----	■	■	■
---	■	■	■
--	■	■	■

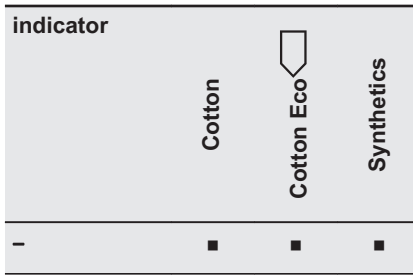

1) Durata implicită pentru toate programele.



## 7.10 Start/Pauză

Atingeți butonul Start/Pauză  pentru a porni, pune în pauză aparatul sau pentru a întrerupe un program aflat în desfășurare.

## 8. PROGRAME



### 8.1 Tabelul programelor

Program Temperatura implicită Interval pen- tru tempera- tură	Viteză de centrifuga- re de referință Valori pentru vi- teza de centrifuga- re [rpm ]	Încărc ătură ma- ximă	Descriere program (Tip de încărcătură și de murdărie)
Cotton 40°C 90°C - Rece	1200 rpm (1200- 400)	7 kg	<b>Bumbac alb și colorat.</b> Nivel normal și ridicat de murdărie.
 Cotton Eco <sup>1)</sup>  40°C 60°C - 40°C	1200 rpm (1200- 400)	7 kg	<b>Bumbac alb și bumbac colorat în culori rezistente.</b> Nivel normal de murdărie. Consumul de energie scade și durata programului de spălare este extinsă, asigurând rezultate bune la spălare.
Synthetics 40°C 60°C - Rece	1200 rpm (1200 - 400)	3 kg	<b>Articole sintetice sau articole cu țesături mixte.</b> Nivel normal de murdărie.
Delicate 30°C 40°C - Rece	1200 rpm (1200- 400)	1,5 kg	<b>Țesături delicate cum ar fi acrilice, viscoză și țesături mixte care necesită o spălare mai delicată.</b> Nivel normal de murdărie.
Rapid 14min  30°C	800 rpm (800- 400)	1 kg	<b>Articole din țesături sintetice și mixte.</b> Nivel redus de murdărie și articole care trebuie reîmprospătate.

Program Temperatura implicită Interval pen- tru tempera- tură	Viteză de centrifuga- re de referință Valori pentru vi- teza de centrifuga- re [rpm ]	Încărc ătură ma- ximă	Descriere program (Tip de încărcătură și de murdărie)
Rinse	1200 rpm (1200- 400)	7 kg	<b>Toate țesăturile, cu excepția articolelor din lână și a celor din țesături foarte delicate.</b> Program pentru clătirea și centrifugarea rufelor. Viteza implicită de centrifugare este cea folosită la programele pentru articole din bumbac. Reduce viteza de centrifugare în funcție de tipul de rufe. Dacă este necesar, setați opțiunea Clătire suplimentară pentru a adăuga clătiri. La viteze reduse de centrifugare, aparatul execută clătiri delicate și o centrifugare scurtă.
Drain/Spin	1200 rpm (1200 -400)	7 kg	Pentru a centrifuga rufe și pentru a evacua apa din tambur. <b>Toate țesăturile, cu excepția articolelor din lână și a celor din țesături delicate.</b>
Anti-Allergy  60°C	1200 rpm (1200 - 400)	7 kg	<b>Articole din bumbac alb.</b> Acest program elimină micro-organismele datorită unei faze de spălare cu temperatura menținută la peste 60°C timp de câteva minute. Aceasta ajută la eliminarea germenilor, bacteriilor, micro-organismelor și particulelor. Adăugarea vaporilor împreună cu faza suplimentară de clătire asigură îndepărtarea adecvată a reziduurilor de detergent și a elementelor de polen/alergice, făcând-o adecvată pentru pielea sensibilă și delicată.
Baby Clothes 40°C 60°C - Rece	1200 rpm (1200 - 400)	1,5 kg	Ciclu delicat adecvat pentru articolele sugariilor. Nivelul ridicat de apă și mișcărilor delicate de la faza de spălare protejează culorile și fibrele.
Silk  30°C	800 rpm (800 - 400)	1 kg	Program special pentru <b>articole din mătase și sintetice mixte.</b>
Wool  40°C 40°C - Rece	1200 rpm (1200- 400)	1,5 kg	<b>Țesături din lână care pot fi spălate în mașină, pot fi spălate manual sau alte țesături</b> cu simbolul de îngrijire «spălare manuală» <sup>2)</sup> .



Program Temperatura implicită Interval pen- tru tempera- tură	Viteză de centrifuga- re de referință Valori pentru vi- teza de centrifuga- re [rpm ]	Încărc ătură ma- ximă	Descriere program (Tip de încărcătură și de murdărie)
Sport 30°C 40°C - Rece	1200 rpm (1200 - 400)	3 kg	<b>Articole sport din țesături mixte.</b> Articole cu nivel redus de murdărie sau articole care tre- buie reîmprospătate.

Program Temperatura implicită Interval pen- tru tempera- tură	Viteză de centrifuga- re de referință Valori pentru vi- teza de centrifuga- re [rpm ]	Încărc ătură ma- ximă	Descriere program (Tip de încărcătură și de murdărie)
Outdoor  30°C 40°C - Rece	1200 rpm (1200- 400)	2 kg <sup>3)</sup> 1 kg <sup>4)</sup>	<p data-bbox="568 411 613 464"> Nu folosiți balsam de rufe și asigurați-vă că nu există reziduuri de balsam în dozatorul pentru detergent.</p> <p data-bbox="568 533 1024 708"><b>Articole sportive sintetice.</b> Acest program este conceput pentru a spăla delicat articolele moderne de îmbrăcăminte sport pentru exterior, fiind adecvat și pentru hainele de sport pentru sală, ciclism sau jogging și alte activități similare. Încărcătura recomandată de rufe este 2 kg.</p> <p data-bbox="568 715 1024 938"><b>Țesături impermeabile, țesături impermeabile care respiră și țesături care resping apa.</b> Acest program poate fi folosit și având rolul de ciclu de restabilire a proprietăților de respingere a apei, conceput special pentru tratarea hainelor care au un înveliș hidrofob. Pentru a efectua ciclu de restabilire a proprietăților de respingere a apei, procedați după cum urmează:</p> <ul data-bbox="568 944 1024 1139" style="list-style-type: none"> <li>• Turnați detergentul de spălare în compartimentul .</li> <li>• Turnați un agent special de restabilire a proprietăților de respingere a apei pentru țesătură în compartimentul pentru balsam al sertarului .</li> <li>• Reduceți încărcătura de rufe la 1 kg.</li> </ul> <p data-bbox="568 1155 1024 1378"> Pentru a îmbunătăți și mai mult acțiunea de restabilire a proprietăților de respingere a apei, uscați rufele într-un uscător la care ați ales programul de uscare Outdoor (dacă este disponibil și dacă eticheta de îngrijire a articolului de îmbrăcăminte permite uscarea automată).</p>



Program									
Baby Clothes	■	■	■		■	■	■	■	
Silk	■	■							■
Wool	■	■	■						■
Sport	■	■	■		■	■			■
Outdoor	■	■	■			■			■
Denim	■	■	■	■		■	■		■

## 8.2 Woolmark Apparel Care - Albastru



Ciclul de spălare pentru lână al acestei mașini a fost aprobat de The Woolmark Company pentru spălarea articolelor de îmbrăcăminte din lână care sunt etichetate cu „spălare manuală”, cu condiția ca articolele să fie spălate în conformitate cu instrucțiunile producătorului acestei mașini de spălat rufe. Respectați instrucțiunile de îngrijire de pe eticheta produsului referitoare la uscare și alte tratamente. M1460 Simbolul Woolmark este un marcaj de Certificare în multe țări.

## 9. SETĂRI

### 9.1 Semnalele acustice

Acest aparat are mai multe semnale acustice care funcționează când:

- Activați aparatul (o melodie specială scurtă).
- Dezactivați aparatul (o melodie specială scurtă).
- Atingeți butoanele (sunet ca un clic).
- Faceți o selecție nevalidă (3 sunete scurte).
- Programul este finalizat (secvența de sunete timp de aproape 2 minute).
- Aparatul prezintă o defecțiune (secvență de sunete scurte timp de aproape 5 minute).

Pentru **dezactivarea/activarea** semnalelor acustice de la terminarea programului, atingeți simultan butoanele

și timp de aproximativ 2 secunde. Afișajul indică On/Off



Dacă dezactivați semnalele acustice, acestea continuă să funcționeze atunci când aparatul are o defecțiune.

### 9.2 Blocare acces copii



Cu această opțiune puteți împiedica copiii să se joace la panoul de comenzi.

- Pentru **activarea/dezactivarea** acestei opțiuni, țineți apăsat butonul până când se aprinde/se stinge pe afișaj.

Aparatul va salva selecția acestei opțiuni ca fiind implicită după ce îl opriți.

Este posibil ca funcția Blocare acces copii să nu fie disponibilă timp de câteva secunde după pornirea aparatului.

## 10. ÎNAINTE DE PRIMA UTILIZARE

1. Asigurați-vă că alimentarea electrică trebuie este disponibilă și robinetul cu apă este deschis.
  2. Turnați 2 litri de apă în compartimentul pentru detergent marcat cu .
  3. Turnați o mică cantitate de detergent în compartimentul marcat cu .
  4. Selectați și porniți un program pentru articole din bumbac, la cea mai înaltă temperatură, fără rufe în tambur. Astfel este eliminată eventuala murdărie acumulată pe cuvă și tambur.
- Această acțiune activează sistemul de evacuare.

## 11. UTILIZAREA ZILNICĂ



### AVERTISMENT!

Consultați capitolele privind siguranța.

### 11.1 Activarea aparatului

1. Introduceți ștecherul în priză.
2. Deschideți robinetul de apă.
3. Apăsăți butonul Pornit/Oprit timp de câteva secunde pentru a activa aparatul.

Se aude o melodie scurtă.

### 11.2 Încărcarea rufelor

1. Deschideți ușa aparatului.
2. Scuturați rufele înainte de a le introduce în aparat.
3. Introduceți rufele în tambur, câte un articol pe rând.

Nu puneți prea multe rufe în tambur.

4. Închideți ușa corect.

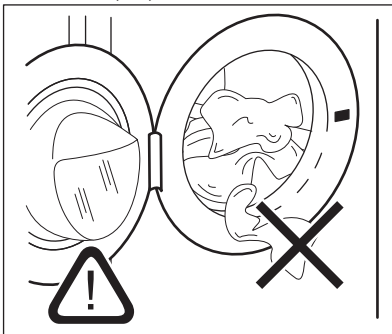

### ATENȚIE!

Asigurați-vă că nicio rufă nu rămâne prinsă între garnitură și ușă pentru a evita pericolul scurgerii de apă și deteriorarea rufelor.



Spălarea petelor foarte uleioase, pline de grăsime poate deteriora piesele din cauciuc ale mașinii de spălat rufe.

### 11.3 Utilizarea detergentului și a aditivilor

1. Măsurați cantitatea de detergent și de balsam de rufe.
2. Puneți detergentul și balsamul de rufe în compartimente.
3. Închideți cu atenție sertarul pentru detergent

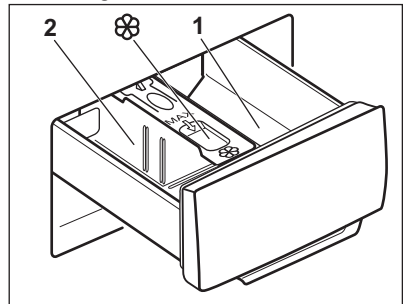

**ATENȚIE!**

Utilizați doar detergenți specificați pentru mașina de spălat rufe.



Respectați întotdeauna instrucțiunile de pe ambalajul detergenților.

<b>1</b>	Compartimentul detergentului pentru faza de pre-spălare sau programul de înmuiere (dacă este disponibil). Adăugați detergentul pentru prespălare și înmuiere înainte de începerea programului.
<b>2</b>	Compartimentul pentru detergent pentru faza de spălare. Dacă folosiți un detergent lichid, adăugați-l chiar înainte de începerea programului.
	Compartimentul pentru aditivi lichizi (balsam de rufe, apret). Introduceți produsul în compartiment înainte de începerea programului.

După un ciclu de spălare, dacă este necesar, eliminați eventualele reziduuri de detergent din dozatorul pentru detergent.

### 11.4 Schimbarea poziției separatorului de detergent

1. Scoateți în afară dozatorul pentru detergent. Poziția **A** a separatorului de detergent este **pentru detergentul pudră** (setare din fabrică).

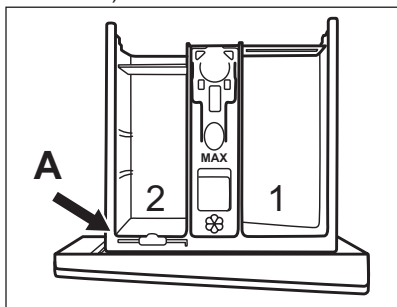

2. Pentru a folosi și detergent/aditiv lichid sau înălbitor: Scoateți separatorul de detergent din poziția **A** și introduceți-l în poziția **B**.

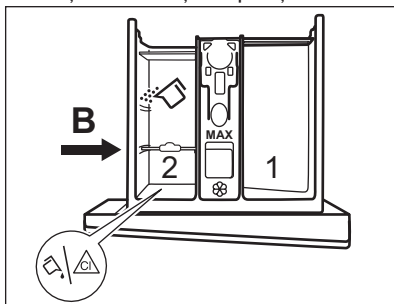

Poziția **B** a separatorului de detergent este pentru detergent pudră în compartimentul din spate și pentru detergent/aditiv lichid sau înălbitor în compartimentul din față.

3. Pentru a utiliza doar detergent lichid: Introduceți separatorul de detergent în poziția **C**.

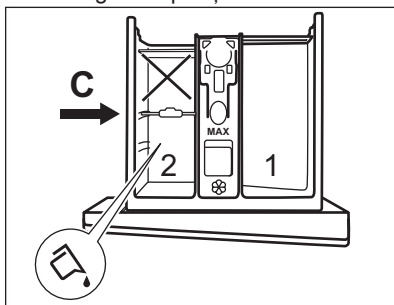

- Nu utilizați detergenți lichizi denși sau gelatinoși.
  - Nu depășiți doza maximă de detergent lichid.
  - Nu selectați faza de prespălare.
  - Nu selectați funcția de pornire cu întârziere.
4. Măsurați detergentul și balsamul de rufe și închideți cu atenție dozatorul pentru detergent.

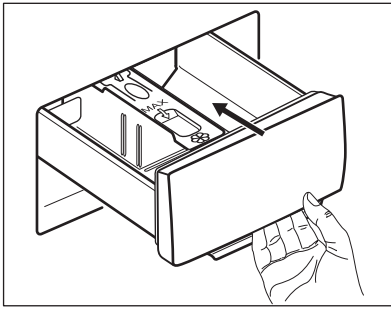

Asigurați-vă că separatorul de detergent este introdus corect și că nu creează un blocaj atunci când închideți sertarul.

## 11.5 Setarea unui program

1. Rotiți discul selector pentru programe pentru a selecta programul de spălare dorit.

Indicatorul butonului Start/Pauză  se aprinde intermitent.

Afișajul indică durata estimată a programului.

2. Pentru modificarea temperaturii și/sau a vitezei de centrifugare, atingeți butoanele corespunzătoare.
3. Dacă se dorește, setați una sau mai multe opțiuni atingând butoanele corespunzătoare. Indicatorii respectivi se aprind pe afișaj și informațiile prezentate se schimbă corespunzător.



Dacă o selecție **nu este posibilă** este emis un semnal acustic.

## 11.6 Pornirea unui program



Pentru a porni programul, atingeți butonul Start/Pauză . Nu este posibilă pornirea programului atunci când indicatorul butonului este stins și nu clipește (de ex. discul selector pentru programe într-o poziție incorectă). Indicatorul corespunzător nu se mai aprinde intermitent și rămâne pornit. Programul pornește, ușa este blocată.



Pe afișaj apare indicatorul .



Pompa de evacuare poate intra în funcțiune pentru scurt timp înainte ca aparatul să se umple cu apă.

## 11.7 Pornirea unui program cu ajutorul pornirii cu întârziere



1. Atingeți butonul Pornire întârziată  în mod repetat până când afișajul indică întârzierea dorită. Pe afișaj este prezentat indicatorul .

2. Atingeți butonul Start/Pauză . Ușa aparatului se blochează și începe numărătoarea inversă pentru pornirea cu întârziere. Pe afișaj apare indicatorul .

Atunci când numărătoarea inversă este încheiată, programul pornește automat.

## Anularea pornirii cu întârziere după începerea numărătorii inverse





Pentru a anula pornirea cu întârziere:

1. Atingeți butonul Pornire întârziată  în mod repetat până când afișajul indică întârzierea dorită. Pe afișaj este prezentat indicatorul .

Atingeți butonul Start/Pauză .



Aparatul blochează ușa și începe numărătoarea inversă pentru pornirea cu întârziere. Pe afișaj apare indicatorul .

Atunci când numărătoarea inversă este încheiată, programul pornește automat.

2. Atingeți butonul Start/Pauză  pentru pune aparatul în pauză. Indicatorul aferent se aprinde intermitent.
3. Atingeți butonul Pornire întârziată  în mod repetat până când afișajul indică  și indicatorul  se stinge.
4. Pentru a porni programul imediat, atingeți din nou butonul Start/Pauză .

## Modificarea pornirii cu întârziere după începerea numărătorii inverse

Pentru a modifica pornirea cu întârziere:

1. Atingeți butonul Start/Pauză  pentru pune aparatul în pauză. Indicatorul aferent se aprinde intermitent.
2. Atingeți butonul Pornire întârziată  în mod repetat până când afișajul indică întârzierea dorită.
3. Pentru a porni o nouă numărătoare inversă, atingeți din nou butonul Start/Pauză .



## 11.8 Detectarea încărcăturii de către Sistemul SensiCare

După ce atingeți butonul Start/Pauză :



1. Sistemul SensiCare începe estimarea masei încărcăturii pentru a calcula durata reală a programului. În timpul acestei faze, barele Reglare durată ---- plasate sub cifrele duratei rulează o animație simplă.
2. După aproximativ 15-20 de minute, barele Reglare durată dispar și este afișată durata noului ciclu. Aparatul reglează automat durata programului la încărcătură pentru a obține rezultate perfecte la spălare în cel mai scurt timp posibil.

## 11.9 Întreruperea unui program și modificarea opțiunilor

Când programul este în desfășurare puteți modifica **doar unele** opțiuni:

1. Atingeți butonul Start/Pauză . Indicatorul aferent se aprinde intermitent.
2. Modificați opțiunile. Informațiile indicate pe afișaj se modifică corespunzător.
3. Atingeți din nou butonul Start/Pauză .

Programul de spălare este reluat.

-  Pentru a porni din nou programul, asigurați-vă că discul selector pentru programe este poziționat corect la programul întreprus și indicatorul butonului Start/Pauză  clipește.

## 11.10 Anularea unui program aflat în derulare

1. Pentru a anula un program și a dezactiva aparatul, apăsați butonul Pornit/Oprit.
2. Pentru a activa aparatul apăsați din nou butonul Pornit/Oprit.

-  Dacă Sistemul SensiCare s-a încheiat și a început deja alimentarea cu apă, noul program începe **fără a repeta Sistemul SensiCare**. Apa și detergentul nu sunt evacuate pentru a evita risipa.

Există și o modalitate alternativă de anulare:



1. Rotiți butonul rotativ de selectare la poziția „Resetare” • .
2. Așteptați 1 secundă. Afișajul indică --- .

Acum puteți selecta un alt program de spălare.



## 11.11 Deschiderea ușii - Adăugarea articolelor de îmbrăcăminte

-  Dacă temperatura și nivelul apei din tambur sunt prea mari și/sau tamburul încă se învârte, să nu deschideți ușa.

În timpul funcționării unui program sau a pornirii cu întârziere, ușa aparatului este blocată. Pe afișaj apare indicatorul .

1. Atingeți butonul Start/Pauză . Indicatorul  începe să clipească.



2. Așteptați ca indicatorul pentru ușa blocată  să se oprească din clipit și să se stingă. Deschideți ușa aparatului. Dacă este necesar, adăugați sau eliminați articole. Închideți ușa și atingeți butonul Start/Pauză . Programul sau pornirea cu întârziere continuă.

## 11.12 Terminarea programului

Atunci când programul s-a terminat, aparatul se oprește automat. Semnalele acustice funcționează (dacă sunt activate). Afișajul indică .

Indicatorul butonului Start/Pauză  se stinge.

Ușa de deblochează și indicatorul  se stinge.

1. Apăsați butonul Pornit/Oprit pentru a dezactiva aparatul.

La cinci minute de la încheierea programului, funcția de economisire a energiei dezactivează automat aparatul.





Când reactivați aparatul, pe afișaj apare finalul programului selectat anterior. Rotiți discul selector pentru programe pentru a seta un ciclu nou.

2. Scoateți rufele din aparat.
3. Lăsați tamburul gol.
4. Țineți ușa și dozatorul pentru detergent întredeschise ușor pentru a preveni formarea mușgaiului și a mirosurilor.
5. Închideți robinetul de apă.



## 11.13 Evacuarea apei după terminarea ciclului

Dacă ați ales un program sau o opțiune care nu golește apa de la ultima clătire, programul este finalizat, însă:

- Zona de timp indică  și afișajul prezintă ușa blocată .
- Tamburul încă se rotește la intervale regulate pentru a preveni șifonarea rufelor.

- Ușa rămâne blocată.
- Trebuie să evacuați apa pentru a deschide ușa:

1. Dacă este necesar, atingeți butonul Centrifugare  pentru a reduce viteza de centrifugare propusă de aparat.

2. Apăsați butonul Start/Pauză :
  - Dacă ați setat Clătire oprită , aparatul evacuează apa și centrifughează.
  - Dacă ați setat Noapte , aparatul doar evacuează apa.

Indicatorul opțiunii Clătire oprită  dispăre.

3. Atunci când se termină programul și indicatorul ușa blocată  se stinge, puteți deschide ușa.
4. Apăsați butonul Pornit/Oprit timp de câteva secunde pentru dezactiva aparatul.

## 11.14 Opțiunea Repaus

Funcția Repaus dezactivează automat aparatul pentru a reduce consumul de energie dacă:

- Nu utilizați aparatul timp de 5 minute atunci când nu rulează niciun program.
- La 5 minute după finalizarea programului de spălare. Afișajul indică finalul ultimului program.

Rotiți discul selector pentru programe pentru a seta un ciclu nou.

Dacă discul este rotit la poziția

„Resetare” , aparatul se oprește automat în 30 de secunde.



Dacă setați un program sau o opțiune care se termină cu apă în tambur, funcția Repaus **nu dezactivează** aparatul pentru a vă reaminti să evacuați apa.

## 12. INFORMAȚII ȘI SFATURI



### AVERTISMENT!

Consultați capitolele privind siguranța.

### 12.1 Încărcătura de rufe

- Împărțiți rufele în: albe, colorate, sintetice, delicate și lână.
- Respectați instrucțiunile de spălare de pe etichetele rufelor.
- Nu spălați articole albe și colorate împreună.
- Unele articole colorate se pot decolora la prima spălare. Recomandăm ca primele spălări ale acestora să fie făcute separat.
- Închideți nasturii fețelor de pernă, închideți fermoarele, găicile și capsele. Legați curelele.
- Goliți buzunarele și scoateți-le în afară.
- Țesăturile cu mai multe straturi, articolele din lână și cele cu imprimeuri trebuie întoarse pe dos.
- Pre-tratați petele dificile.
- Articolele foarte murdare trebuie spălate cu un detergent special.
- Aveți grijă cu perdelele. Scoateți inelele și puneți perdelele într-un săculeț de spălare sau într-o față de pernă.
- Nu spălați rufe fără tivuri sau cu tăieturi.
- Folosiți o plasă de spălare pentru a spăla articolele mici și/sau delicate (de ex. sutiene fără sârmă, curele, colanți, etc.).
- O încărcătură foarte mică poate provoca probleme de echilibru în timpul fazei de centrifugare cauzând o vibrație excesivă. Dacă se întâmplă acest lucru:
  - a. Întrerupeți programul și deschideți ușa (consultați capitolul „Utilizarea zilnică”);
  - b. redistribuiți manual încărcătura pentru ca articolele să fie așezate uniform prin cuvă;
  - c. apăsați butonul Start/Pauză. Faza de centrifugare continuă.

### 12.2 Petele persistente

În cazul anumitor pete, apa și detergentul nu sunt suficiente.

Recomandăm pre-tratarea acestor pete înainte de introducerea articolelor în aparat.

Sunt disponibile substanțe speciale pentru îndepărtarea petelor. Folosiți substanța specială pentru îndepărtarea petelor, corespunzătoare tipului de pată și țesăturii.

### 12.3 Detergenții și alte tratamente

- Utilizați numai detergenți și alte tratamente produse special pentru utilizarea într-o mașină de spălat rufe:
  - detergenți praf pentru toate tipurile de țesături, mai puțin cele delicate. Alegeți detergenții pudră care conțin înălbitor pentru rufe albe și substanțe de igienizare a rufelor
  - detergenți lichizi, de preferat pentru programe de spălare la temperatură joasă (max. 60°C) pentru toate tipurile de țesături sau cei speciali, numai pentru lână.
- Nu amestecați tipuri diferite de detergenți.
- Pentru a ajuta mediul înconjurător, nu utilizați o cantitate mai mare de detergent decât cea recomandată.
- Respectați instrucțiunile pe care le găsiți pe ambalajul detergenților sau a altor tratamente fără a depăși nivelul maxim indicat (**MAX**).
- Folosiți detergenții recomandați pentru tipul și culoarea materialului, temperatura programului și gradul de murdărie.

### 12.4 Recomandări ecologice

- Pentru a spăla rufe cu un nivel mediu de murdărie folosiți un program fără prespălare.

- Porniți întotdeauna un program de spălare cu cantitatea maximă permisă de rufe.
- Dacă pre-tratați petele sau folosiți un agent de îndepărtare a petelor, setați un program cu o temperatură redusă.
- Pentru utilizarea cantității optime de detergent, verificați duritatea apei din locuință. Consultați „Duritatea apei”.

## 12.5 Duritatea apei

Dacă apa din zona în care vă aflați are o duritate ridicată sau medie, recomandăm

utilizarea unui dedurizator de apă pentru mașini de spălat. În zonele în care apa are o duritate redusă nu este necesară utilizarea unui dedurizator.

Pentru a afla duritatea apei din zona în care vă aflați, adresați-vă furnizorului de apă local.

Folosiți o cantitate corectă pentru dedurizatorul apei. Respectați instrucțiunile de pe ambalajul produsului.

# 13. ÎNGRIJIREA ȘI CURĂȚAREA



### AVERTISMENT!

Consultați capitolele privind siguranța.

## 13.1 Curățarea exterioară

Curățați aparatul numai cu săpun delicat și apă caldă. Uscați complet toate suprafețele.



### ATENȚIE!

Nu folosiți alcool, solvenți sau produse chimice.



### ATENȚIE!

Nu curățați suprafețele metalice cu detergent pe bază de clor.

## 13.2 Decalcifiere



Dacă apa din zona în care vă aflați are o duritate ridicată sau medie, recomandăm utilizarea unui produs de decalcifiere a apei pentru mașini de spălat.

Examinați regulat tamburul pentru a verifica dacă există depuneri de calcar.

Detergenții obișnuiți conțin deja agenți de dedurizare a apei, însă se recomandă ca ocazional să rulați un ciclu cu tamburul gol și un produs de decalcifiere.



Respectați întotdeauna instrucțiunile de pe ambalajul produsului.

## 13.3 Spălarea de întreținere

Utilizarea repetată și prelungită de programe cu temperatură scăzută poate produce depuneri de detergenți, reziduuri de scame, creșterea de bacterii în interiorul tamburului și cuvei. Aceasta poate produce mirosuri neplăcute și mucegai. Pentru a elimina aceste depuneri și curăța partea internă a aparatului, rulați regulat o spălare de întreținere (cel puțin o dată pe lună).



Consultați capitolul Curățarea tamburului.

## 13.4 Garnitura ușii cu colector cu muchie dublă

Acest aparat este conceput cu un **sistem de evacuare cu auto-curățare** care permite scamelor ușoare produse de haine să fie evacuate împreună cu apa într-un mod care nu necesită intervenția clientului în această zonă pentru întreținere și curățare la intervale regulate.

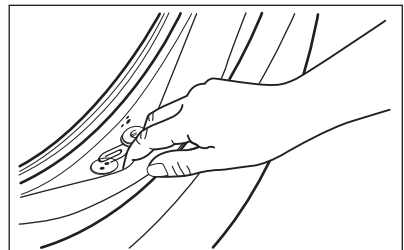

Verificați regulat garnitura și scoateți toate obiectele din partea interioară. Monezile, nasturii și alte obiecte mici uitate în buzunarele hainelor sunt depozitate în timpul ciclului de spălare în colectorul special cu muchie dublă în deschiderea garniturii de unde pot fi recuperate ușor la finalul ciclului.

### 13.5 Curățarea tamburului

Verificați regulat tamburul pentru a preveni formarea de depozite nedorite.

Pe tambur se pot forma depozite de rugină datorită corpurilor străine care ruginesc în timpul spălării sau datorită apei de la robinet, dacă aceasta conține fier

Curățați tamburul cu produse speciale pentru oțel inoxidabil.



Respectați întotdeauna instrucțiunile de pe ambalajul produsului. Nu curățați tamburul cu substanțe acide pentru îndepărtarea calcarului, produse abrazivi care conțin clor sau bureți de sârmă

Pentru o curățare completă:

1. Scoateți toate rufe din tambur.
2. Adăugați o cantitate mică de detergent pudră în tamburul gol pentru a clăti toate reziduurile rămase.



Ocazional, la sfârșitul unui ciclu, afișajul poate indica pictograma : aceasta este o recomandare de a realiza „curățarea tamburului”. Odată ce curățarea tamburului a fost efectuată, pictograma dispare.

### 13.6 Curățarea dozatorului pentru detergent

Pentru a împiedica eventualele depuneri de detergent uscat sau de resturi de balsam de rufe și/sau formarea de mușcăi în sertarul dozatorului pentru

detergent, rulați din când în când următoarea procedură de curățare:

1. Deschideți sertarul. Apăsăți opritorul în jos, ca în imagine, și scoateți-l în afară.

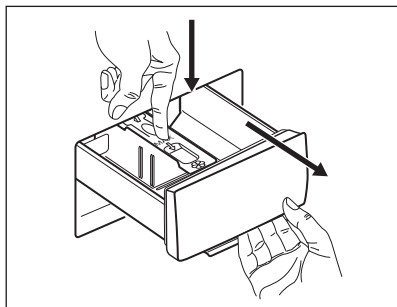

2. Scoateți partea superioară a compartimentului pentru aditivi pentru a ajuta la curățenie și puneți sub un jet de apă caldă pentru a îndepărta toate resturile de detergent care s-au acumulat. După curățare, puneți la loc partea de sus.

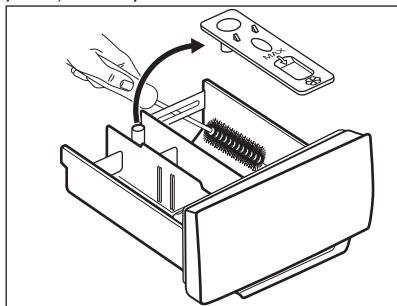

3. Asigurați-vă că ați îndepărtat toate reziduurile de detergent din partea superioară și inferioară a adânciturii. Folosiți o perie mică pentru a curăța adâncitura.

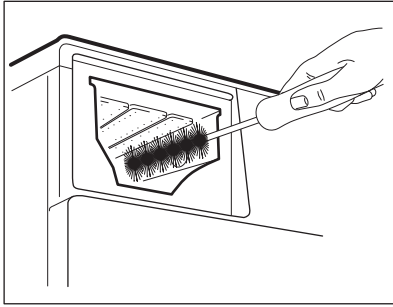

în tambur.

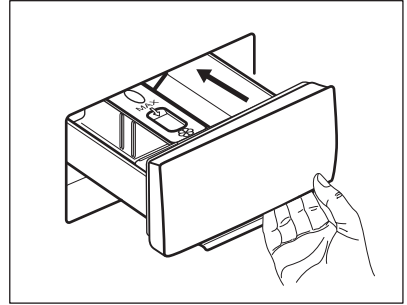

4. Introduceți sertarul detergentului pe șinele de ghidaj și închideți-l. Rulați programul de clătire fără nicio haină

### 13.7 Curățarea pompei de evacuare

Verificați regulat filtrul pompei de evacuare pentru vă asigura că este curat.

Curățați pompa de evacuare dacă:

- Aparatul nu evacuează apa.
- Tamburul nu se rotește.
- Aparatul face un zgomot neobișnuit din cauza blocării pompei de evacuare.
- Afișajul indică codul de alarmă **E20**



#### AVERTISMENT!

- Scoateți ștecherul din priză.
- Nu scoateți filtrul în timpul funcționării aparatului.
- Nu curățați pompa dacă apa din aparat este fierbinte. Așteptați să se răcească apa.
- Repetați Pasul 3 de câteva ori prin închiderea și deschiderea supapei până când apa nu mai curge.

Țineți întotdeauna o cârpă la îndemână pentru a șterge apa care se scurge la scoaterea filtrului.

**Procedați astfel pentru a curăța pompa:**

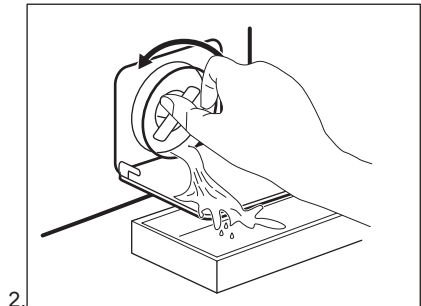
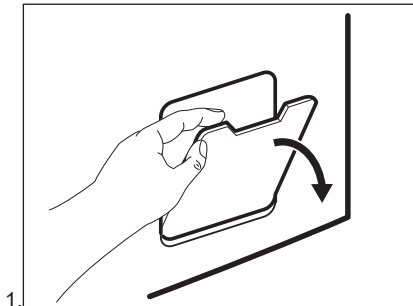

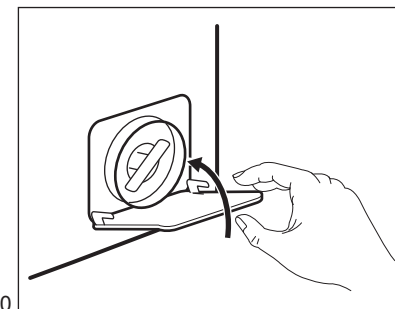
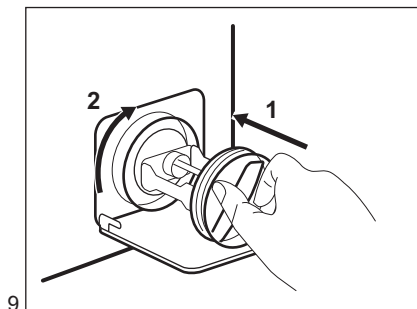
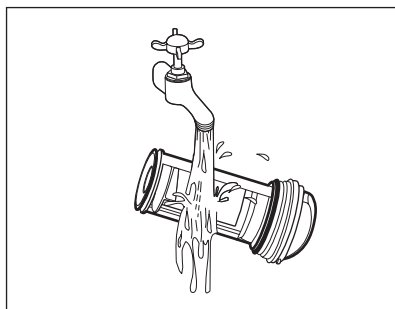
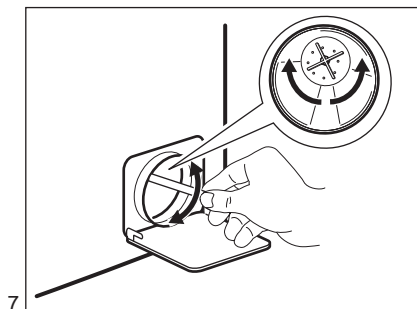
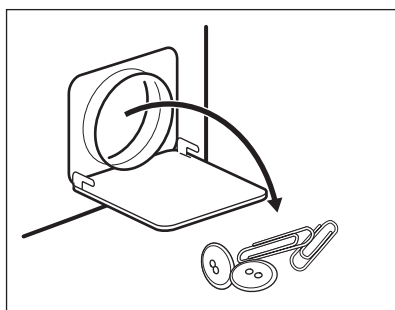
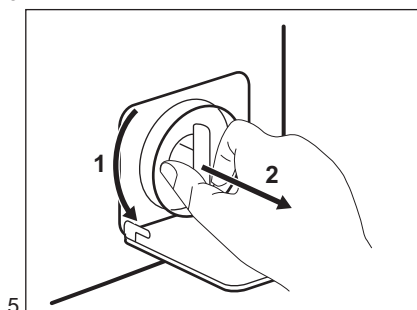
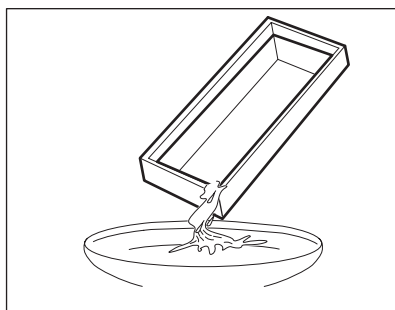
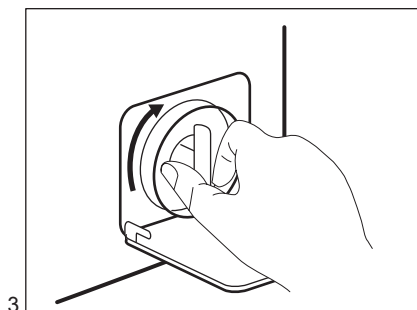

**AVERTISMENT!**

Asigurați-vă că elicea pompei se poate roti. Dacă nu se rotește, adresați-vă Centrului de service autorizat. Pentru a preveni scurgerile, filtrul trebuie, de asemenea, strâns în mod corect.

Atunci când evacuați apa prin procedura de evacuare de urgență, trebuie să activați din nou sistemul de evacuare:

1. Turnați 2 litri de apă în compartimentul principal de spălare al dozatorului pentru detergent.
2. Porniți programul pentru a evacua apa.

### 13.8 Curățarea furtunului de alimentare cu apă și a filtrul robinetului

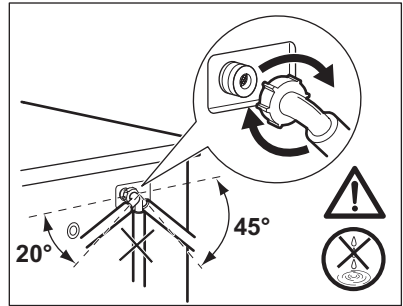
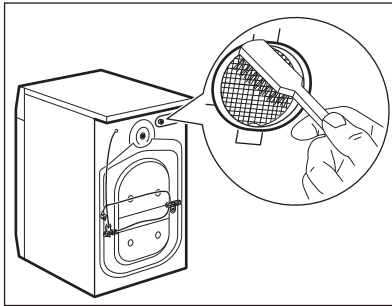
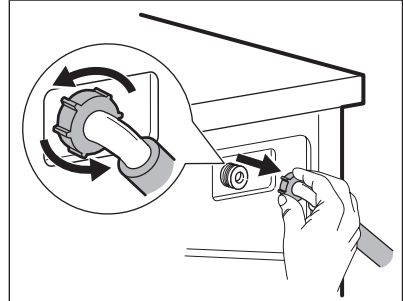
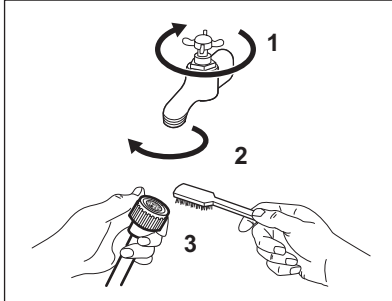

### 13.9 Evacuarea de urgență

Dacă aparatul nu poate evacua apa, realizați procedura descrisă în paragraful „Curățarea pompei de evacuare”. Dacă este necesar, curățați pompa.

Atunci când evacuați apa prin procedura de evacuare de urgență, trebuie să activați din nou sistemul de evacuare:

1. Turnați 2 litri de apă în compartimentul principal de spălare al dozatorului pentru detergent.
2. Porniți programul pentru a evacua apa.

### 13.10 Măsurile de precauție împotriva înghețului

Dacă aparatul este instalat într-o zonă unde temperatura poate coborî în jur de 0°C sau mai jos, eliminați apa rămasă în furtunul de alimentare și din pompa de evacuare.

1. Scoateți ștecherul din priză.
2. Închideți robinetul de apă.
3. Puneți cele două capete ale furtunului de alimentare într-un recipient și lăsați apa să se scurgă din furtun.
4. Goliți pompa de evacuare. Consultați procedura de evacuare de urgență.
5. Când pompa de drenare este goală, montați la loc furtunul de alimentare cu apă.

**AVERTISMENT!**

Înainte de a reutiliza aparatul, verificați dacă temperatura este mai mare de 0°C. Producătorul nu este responsabil de daunele provocate de temperaturi reduse.

## 14. DEPANARE

**AVERTISMENT!**

Consultați capitolele privind siguranța.

### 14.1 Introducere

Aparatul nu pornește sau se oprește în timpul funcționării.

Mai întâi încercați să găsiți o soluție la problemă (consultați tabelul). Dacă problema persistă, contactați Centrul de service autorizat.



**AVERTISMENT!**

Dezactivați aparatul înainte de a efectua orice verificare.

**În cazul unor probleme grave, semnalele acustice intră în funcțiune, afișajul prezintă un cod de alarmă și butonul Start/Pauză  poate clipi permanent:**

- **E40** - Sursa de alimentare nu este stabilă. Așteptați stabilizarea sursei de alimentare.
- **E91** - Nu există comunicare între elementele electronice ale aparatului. Opriți-l și porniți-l din nou. Programul nu s-a terminat adecvat sau aparatul s-a oprit prea devreme. Dacă codul de alarmă apare din nou, contactați Centrul de service autorizat.
- **E10** - Aparatul nu se alimentează corect cu apă.
- **E20** - Aparatul nu evacuează apa.
- **E40** - Ușa aparatului este deschisă sau nu este închisă corect. Verificați ușa!



Dacă aparatul este supraîncărcat, scoateți câteva articole din tambur și/sau țineți ușa închisă și atingeți în același timp butonul Start/Pauză  până când indicatorul  nu mai clipește (a se vedea imaginea de mai jos).



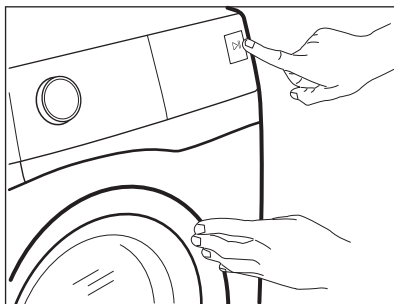

## 14.2 Defectări posibile

Problemă	Soluție posibilă
Programul nu pornește.	<ul style="list-style-type: none"> <li>• Verificați dacă ștecherul este introdus în priză.</li> <li>• Verificați dacă ușa aparatului este închisă.</li> <li>• Verificați dacă există o siguranță arsă în tabloul de siguranțe.</li> <li>• Asigurați-vă că ați atins Start/Pauză.</li> <li>• Dacă este setată pornirea cu întârziere, anulați setarea sau așteptați terminarea numărării inverse.</li> <li>• Dezactivați funcția Blocare acces copii dacă este pornită.</li> <li>• Verificați poziția butonului de selectare de la programul selectat.</li> </ul>
Aparatul nu se alimentează corect cu apă.	<ul style="list-style-type: none"> <li>• Verificați dacă robinetul de apă este deschis.</li> <li>• Verificați dacă presiunea de la rețeaua de alimentare cu apă nu este prea mică. Pentru această informație, contactați compania locală de furnizare a apei.</li> <li>• Verificați dacă robinetul de apă este înfundat.</li> <li>• Verificați dacă furtunul de alimentare este răsucit, deteriorat sau îndoit.</li> <li>• Verificați dacă racordul furtunului de alimentare cu apă este realizat corect.</li> <li>• Verificați dacă filtrul furtunului de alimentare și filtrul supapei nu sunt înfundate. Consultați capitolul „Îngrijirea și curățarea”.</li> </ul>
Aparatul se umple cu apă și o evacuează imediat	<ul style="list-style-type: none"> <li>• Verificați dacă furtunul de evacuare este în poziția corectă. Furtunul poate fi poziționat prea jos. Consultați capitolul „Instrucțiuni de instalare”.</li> </ul>

Problemă	Soluție posibilă
Aparatul nu evacuează apa.	<ul style="list-style-type: none"> <li>• Verificați dacă scurgerea chiuvetei este înfundată.</li> <li>• Verificați dacă furtunul de evacuare este răsucit sau îndoit.</li> <li>• Verificați dacă filtrul de evacuare este înfundat. Dacă este necesar, curățați filtrul. Consultați capitolul „Îngrijirea și curățarea”.</li> <li>• Verificați dacă racordul furtunului de evacuare este realizat corect.</li> <li>• Setati un program de evacuare dacă ați setat un program fără faza de evacuare.</li> <li>• Setati un program de evacuare dacă ați setat o opțiune care se termină cu apă în cuvă.</li> </ul>
Faza de centrifugare nu funcționează sau ciclul de spălare durează mai mult decât este normal.	<ul style="list-style-type: none"> <li>• Setati programul de centrifugare.</li> <li>• Verificați dacă filtrul de evacuare este înfundat. Dacă este necesar, curățați filtrul. Consultați capitolul „Îngrijirea și curățarea”.</li> <li>• Aranjați manual articolele din cuvă și reluați faza de centrifugare. Această problemă poate fi cauzată de lipsa echilibrării.</li> </ul>
Pe jos este apă.	<ul style="list-style-type: none"> <li>• Verificați dacă racordurile furtunurilor de apă sunt etanșe și nu există nicio pierdere de apă.</li> <li>• Verificați dacă furtunul de alimentare cu apă și furtunul de evacuare prezintă deteriorări.</li> <li>• Utilizați un tip adecvat de detergent și în cantitatea corectă.</li> </ul>
Nu puteți deschide ușa aparatului.	<ul style="list-style-type: none"> <li>• Asigurați-vă că ați selectat un program care se termină cu apă în cuvă.</li> <li>• Verificați dacă programul de spălare s-a terminat.</li> <li>• Setati un program de evacuare sau de centrifugare dacă există apă în tambur.</li> <li>• Asigurați-vă că aparatul este alimentat cu curent electric.</li> <li>• Problema poate fi cauzată de o defecțiune a aparatului. Contactați Centrul de service autorizat.</li> </ul>
Aparatul face un zgomot neobișnuit și vibrează.	<ul style="list-style-type: none"> <li>• Verificați dacă aparatul a fost adus la nivel. Consultați capitolul „Instrucțiuni de instalare”.</li> <li>• Îndepărtați toate materialele folosite la ambalare și / sau buloanele folosite la transport. Consultați capitolul „Instrucțiuni de instalare”.</li> <li>• Adăugați mai multe rufe în tambur. Încărcătura poate fi prea mică.</li> </ul>
Durata programului crește sau scade în timpul executării programului.	<ul style="list-style-type: none"> <li>• Sistemul SensiCare poate ajusta durata programului în funcție de tipul și de dimensiunea încărcăturii de rufe. Consultați „Detectarea încărcăturii de către Sistemul SensiCare” din capitolul „Utilizarea zilnică”.</li> </ul>

Problemă	Soluție posibilă
Rezultatele la spălare nu sunt satisfăcătoare.	<ul style="list-style-type: none"> <li>Măriți cantitatea de detergent sau folosiți un alt detergent.</li> <li>Folosiți produse speciale pentru a îndepărta petele persistente înainte de a spăla rufe.</li> <li>Verificați dacă ați selectat temperatura corectă.</li> <li>Reduceți încărcătura de rufe.</li> </ul>
Prea multă spumă în tambur în timpul ciclului de spălare.	<ul style="list-style-type: none"> <li>Reduceți cantitatea de detergent.</li> </ul>

După verificare, activați aparatul. Programul continuă din punctul în care a fost întrerupt.

Dacă problema apare din nou, contactați Centrul de service autorizat.

Dacă afișajul prezintă alte coduri de alarmă, dezactivați și activați aparatul. Dacă problema continuă să apară, contactați Centrul de service autorizat.

## 15. VALORI DE CONSUM





Valorile declarate sunt obținute în condiții de laborator conform standardelor corespunzătoare. Factori care pot conduce la modificarea datelor: cantitatea și tipul de rufe și temperatura mediului ambiant. Presiunea apei, tensiunea de alimentare și temperatura apei de alimentare pot afecta, de asemenea, durata programului de spălare.



Specificațiile tehnice pot fi schimbate fără o notificare prealabilă pentru a îmbunătăți calitatea produsului.

Programe	Încărcătură (kg)	Consum de energie (kWh)	Consum de apă (litri)	Durata aproximativă a programului (minute)	Grad de umezeală remanentă (%) <sup>1)</sup>
Cotton 60°C	7	1.41	79	230	53
Cotton 40°C	7	0.96	80	205	53
Synthetics 40°C	3	0.68	68	130	35
Delicate 40°C	1,5	0.60	51	60	35
Wool 30°C	1,5	0.17	49	70	30

Programe standard pentru articole din bumbac

Programe	Încărcă tură (kg)	Consum de ener- gie (kWh)	Consum de apă (litri)	Durata aproxi- mativă a progra- mului (minute)	Grad de umezeală rema- nentă (%) <sup>1)</sup>
Standard 60°C pentru bum- bac 	7	0.93	52	220	53
Standard 60°C pentru bum- bac 	3,5	0.71	42	195	53
Standard 40°C pentru bum- bac 	3,5	0.60	42	195	53

<sup>1)</sup> La finalul fazei de centrifugare.

Modul Oprit (W)	Modul Inactiv (W)
0.48	0.48
Informațiile oferite în tabelul de mai sus sunt conforme cu reglementarea Comisiei UE 1015/2010 de implementare a directivei 2009/125/CE.	

## 16. DATE TEHNICE

Dimensiuni	Lățime / Înălțime / Adân- cime / Adâncime totală	595 mm / 850 mm / 450 mm / 490 mm
Conexiunea electrică	Tensiune Putere totală Siguranță fuzibilă Frecvență	230 V 2000 W 10 A 50 Hz
Nivel de protecție împotriva pătrunderii particule- lor solide și a umidității asigurat de capacul de protecție, cu excepția cazului în care echipamen- tul de joasă tensiune nu este deloc protejat îm- potriva umidității		IPX4
Presiunea de alimen- tare cu apă	Minimă Maximă	0,5 bar (0,05 MPa) 8 bar (0,8 MPa)
Alimentarea cu apă <sup>1)</sup>		Apă rece
Încărcătură maximă	Bumbac	7 kg
Clasa de eficiență energetică		A+++ -10%
Viteză de centrifugare	Maximă	1200 rpm

<sup>1)</sup> Racordați furtunul de alimentare cu apă la un robinet cu filet 3/4" .

## 17. GHID RAPID

### 17.1 Utilizarea zilnică

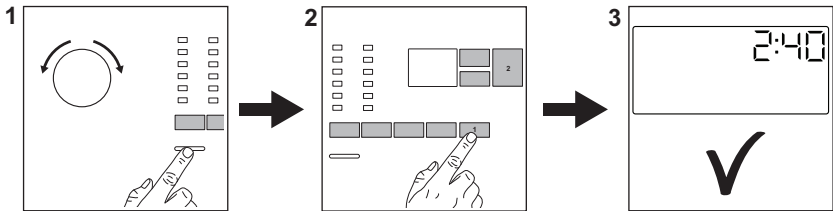

Introduceți ștecherul în priză.

Deschideți robinetul de apă.

Încărcați rufe.

Turnați detergent și alte tratamente în compartimentul adecvat al dozatorului pentru detergent.

1. Apăsăți butonul **Pornit/Oprit** pentru a porni aparatul. Rotiți discul selector pentru programe pentru a seta programul dorit.

2. Setăți opțiunile dorite cu ajutorul butoanelor tactile corespunzătoare (1). Pentru porni programul, atingeți butonul **Start/Pauză** (2).

3. Aparatul pornește. După terminarea programului, scoateți rufe.

Apăsăți butonul **Pornit/Oprit** pentru a opri aparatul.

### 17.2 Curățarea filtrului pompei de evacuare

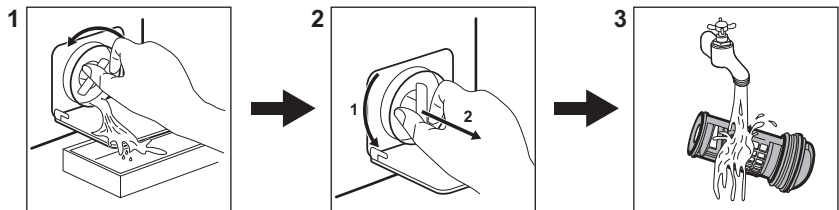

Curățați regulat filtrul și, în special, dacă codul de alarmă **E20** apare pe afișaj.

### 17.3 Programe

Programe	Încărcătură	Descrierea produsului
Cotton	7 kg	Bumbac alb și colorat.
 Cotton Eco	7 kg	Bumbac alb și colorat. Programe standard pentru valorile de consum din eticheta energetică.

Programe	Încărcătură	Descrierea produsului
<b>Synthetics</b>	3 kg	Articole sintetice sau articole cu țesături mixte.
<b>Delicate</b>	1,5 kg	Țesături delicate precum cele din acril, viscoză, poliester.
<b>Rapid 14min</b>	1 kg	Țesături sintetice și mixte. Articole cu nivel redus de murdărie și articole care trebuie reîmprospătate.
<b>Rinse</b>	7 kg	Toate țesăturile, cu excepția articolelor din lână și a celor din țesături foarte delicate. Program pentru clătire și centrifugare.
<b>Drain/Spin</b>	7 kg	Toate țesăturile, cu excepția articolelor din lână și a celor din țesături foarte delicate. Program pentru centrifugare și evacuarea apei.
<b>Anti-Allergy</b>	7 kg	Articole din bumbac alb. Acest program ajută la îndepărtarea germenilor și bacteriilor.
<b>Baby Clothes</b>	1,5 kg	Ciclu delicat adecvat pentru articolele sugărilor.
<b>Silk</b>	3 kg	Program special pentru articole din mătase și sintetice mixte.
 <b>Wool</b>	1,5 kg	Articole din lână care se spală la mașină, articole din lână și delicate care se spală manual.
<b>Sport</b>	3 kg	Articole sport.
 <b>Outdoor</b>	2 kg <sup>1)</sup> 1 kg <sup>2)</sup>	Articole sportive moderne de exterior.
<b>Denim</b>	2 kg	Haine denim.

1) Program de spălare.

2) Program de spălare și faza de impermeabilizare.

## 18. INFORMAȚII PRIVIND MEDIUL

Reciclați materialele marcate cu simbolul . Pentru a recicla ambalajele, acestea trebuie puse în containerele corespunzătoare. Ajuțați la protejarea mediului și a sănătății umane și la reciclarea deșeurilor din aparatele electrice și electrocasnice. Nu aruncați

aparatele marcate cu acest simbol  împreună cu deșeurile menajere. Returnați produsul la centrul local de reciclare sau contactați administrația orașului dvs.



[www.electrolux.com/shop](http://www.electrolux.com/shop)



155259620-A-332018

